

HUNDEHUS Tegning med hovedmål

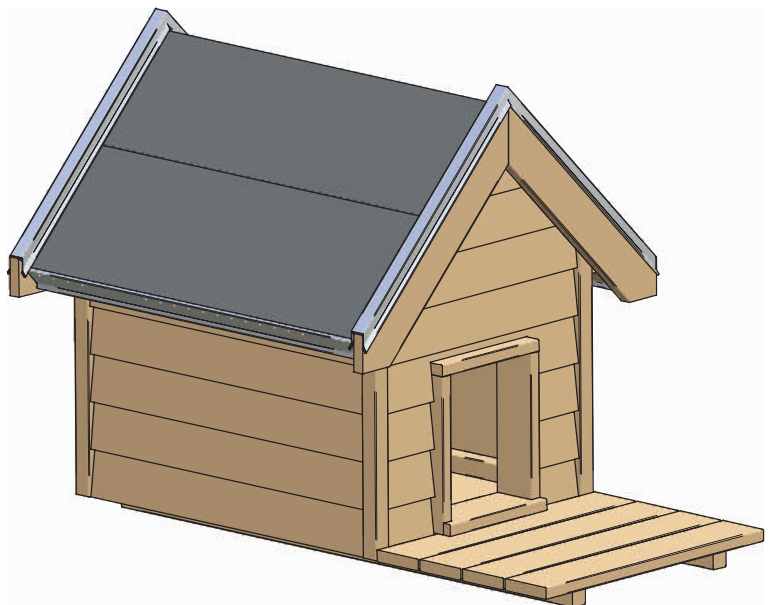
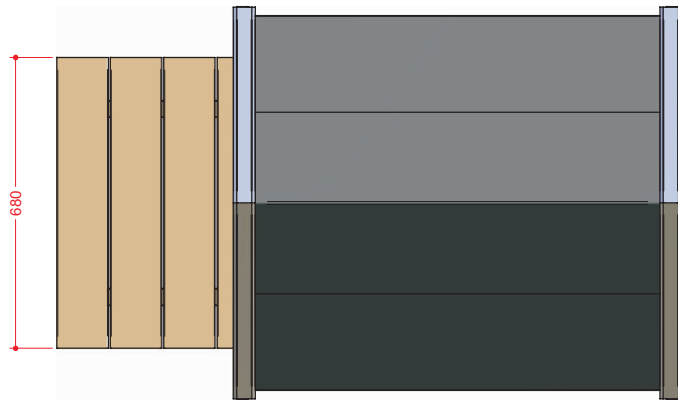
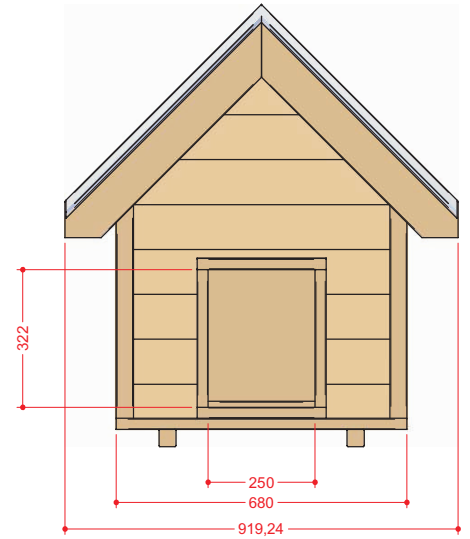
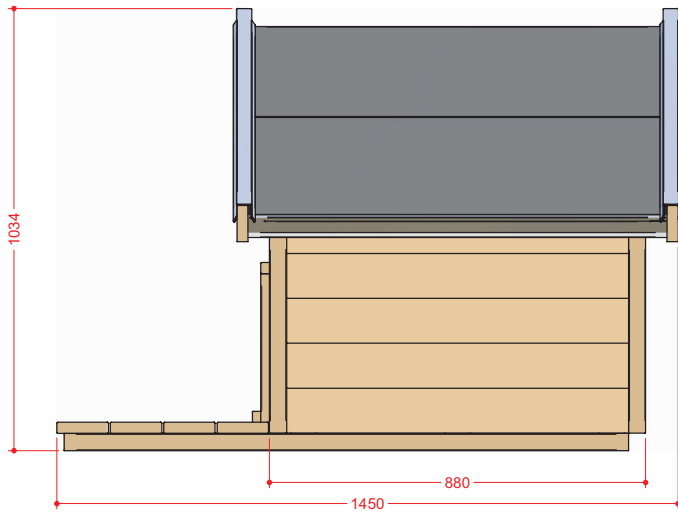

Alle mål er i millimeter

NB! det anbefales at se hele byggevejledningen igennem før arbejdet påbegyndes.

SW5 Terrasse 26 X 120 mm

1

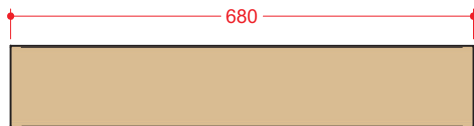

4 Stk. Klædning til terrasse foran hundehus

2

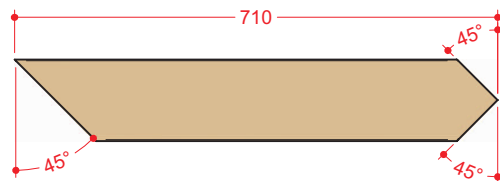

4 Stk. Sternstykke til tag

3

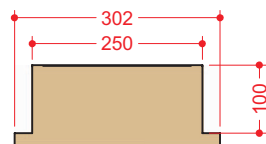

1 Stk. Bundstykke til dørramme

4

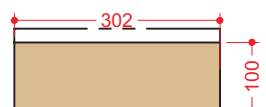

1 Stk. Topstykke til dørramme. Bredde skåret ned til 100 mm.

5

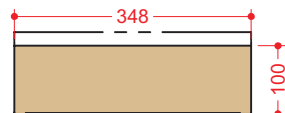

2 Stk. Sidestykke til dørramme. Bredde skåret ned til 100 mm.

Der skal i alt anvendes 5 meter SW5 terrasse brædder

6



2 Stk. Vange til hundehus bund og terrasse

7



2 Stk. Stolpe til tagkant - underside

8



1 Stk. Stolpe tiltagryg

9



4 Stk. Stolpe til hundehus side - vandret

10



1 Stk. Stolpe til hundehus gavl

11



1 Stk. Stolpe til hundehus dør - top

12



2 Stk. Stolpe til hundehus dør - sider

13

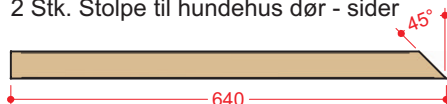

4 Stk. Stolpe til hundehus side - lodret

14

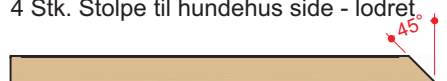

4 Stk. Stolpe til klædning hjørner

15



4 Stk. Stolpe til hundehus tag - gavl

16

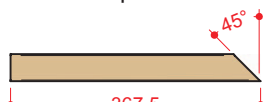

4 Stk. Stolpe til hundehus gavle

Der skal i alt anvendes 18 meter SW8 40 X 40 mm stolper

SW3 Klink 5"

17



12 Stk. Klink klædning til hundehus sider



18

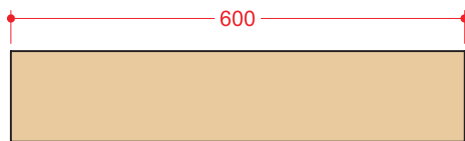

18 Stk. Klink klædning til hundehus gavle



Der skal i alt anvendes 21 meter SW3 Klink 5"

OSB Finerplade 12,5 mm

19

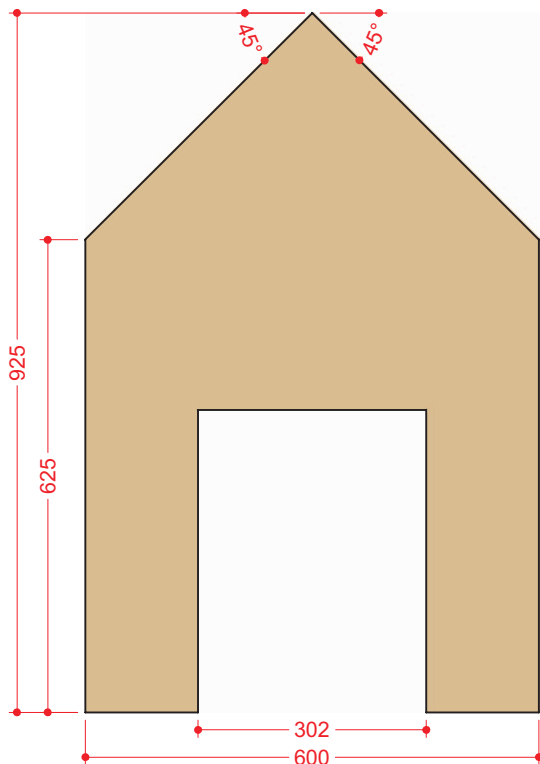

1 Stk. OSB finerplade 12,5 mm til hundehus gavl - front

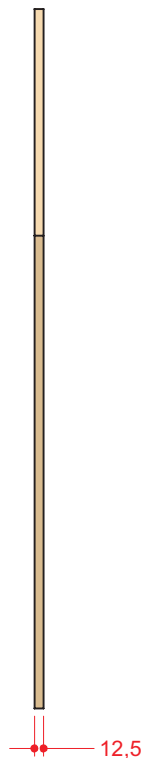

20

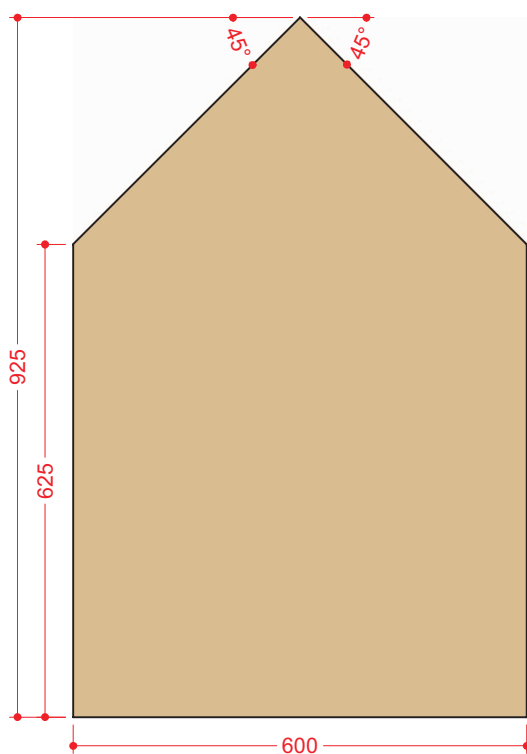

1 Stk. OSB finerplade 12,5 mm til hundehus gavl - bagside

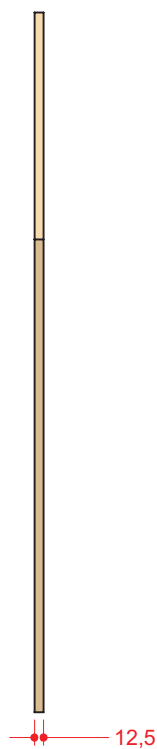

OSB Finerplade 12,5 mm

21

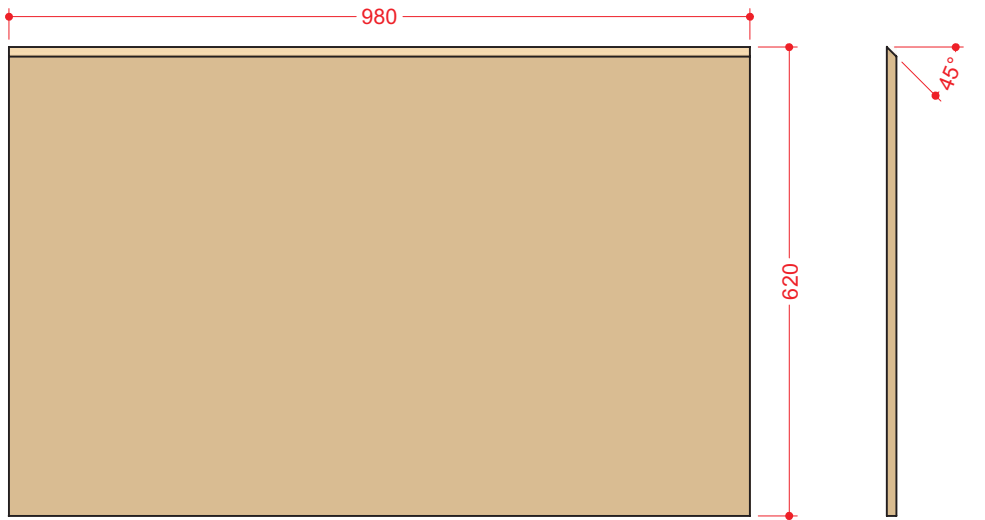

2 Stk. OSB finerplade 12,5 mm til hundehus tagsider

22

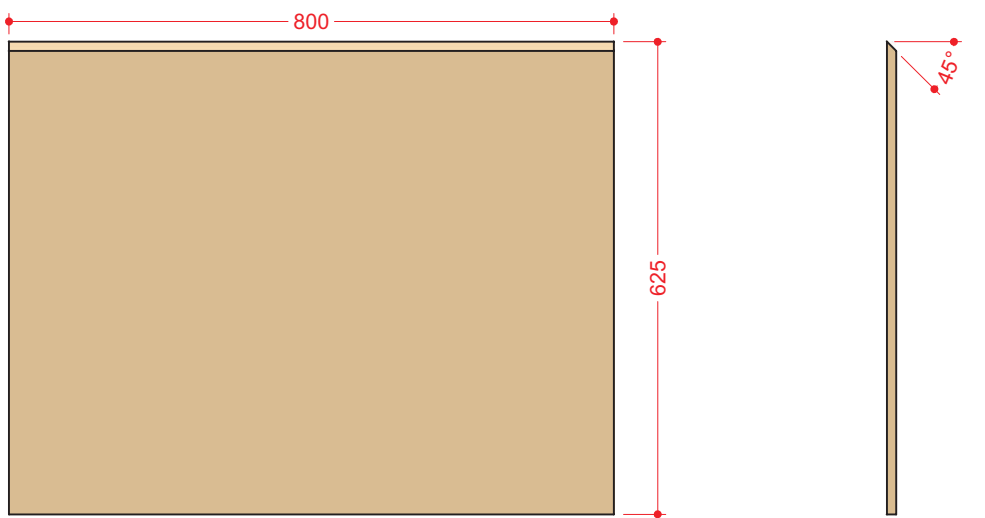

2 Stk. OSB finerplade 12,5 mm til hundehus sider

23

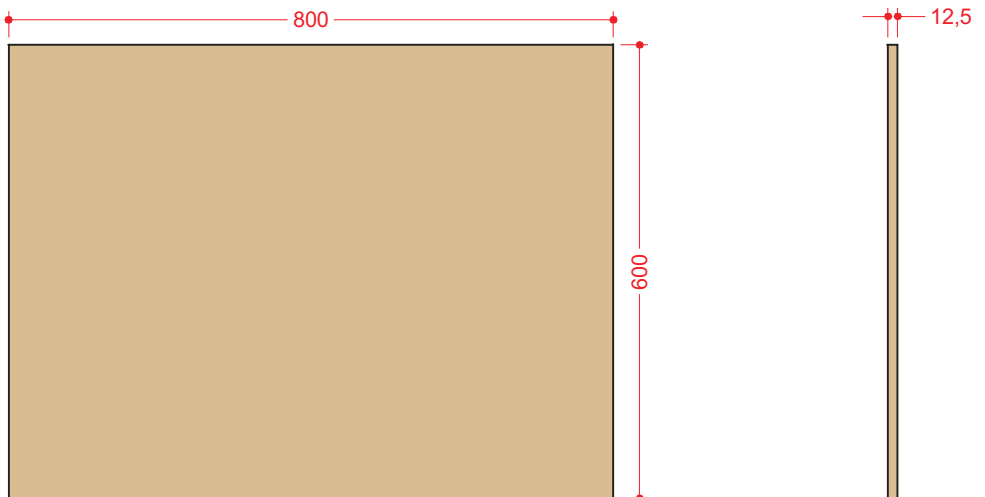

2 Stk. OSB finerplade 12,5 mm til hundehus bund

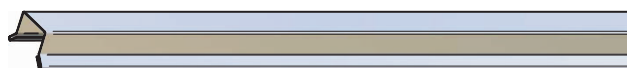

2 Stk. Sternkapsel aluprofil a'1400mm



2 Stk. Tagfod aluprofil a' 1000 mm

Samling af hundehus bund

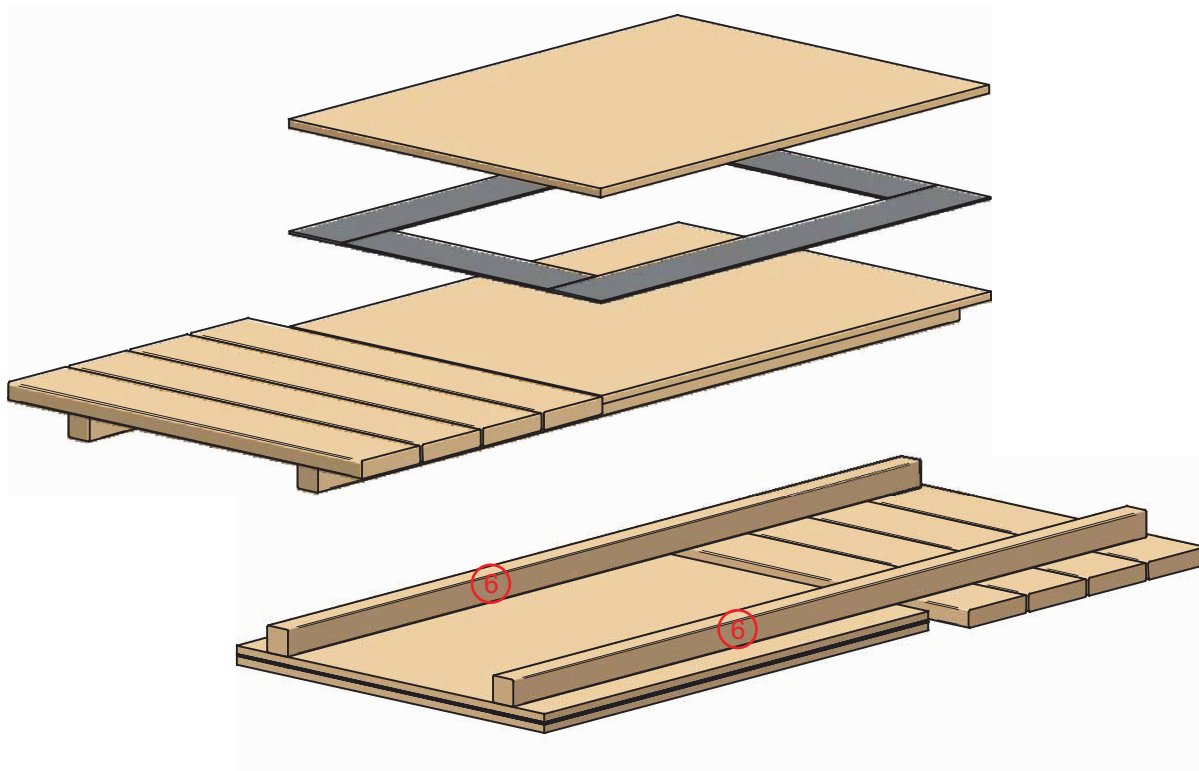
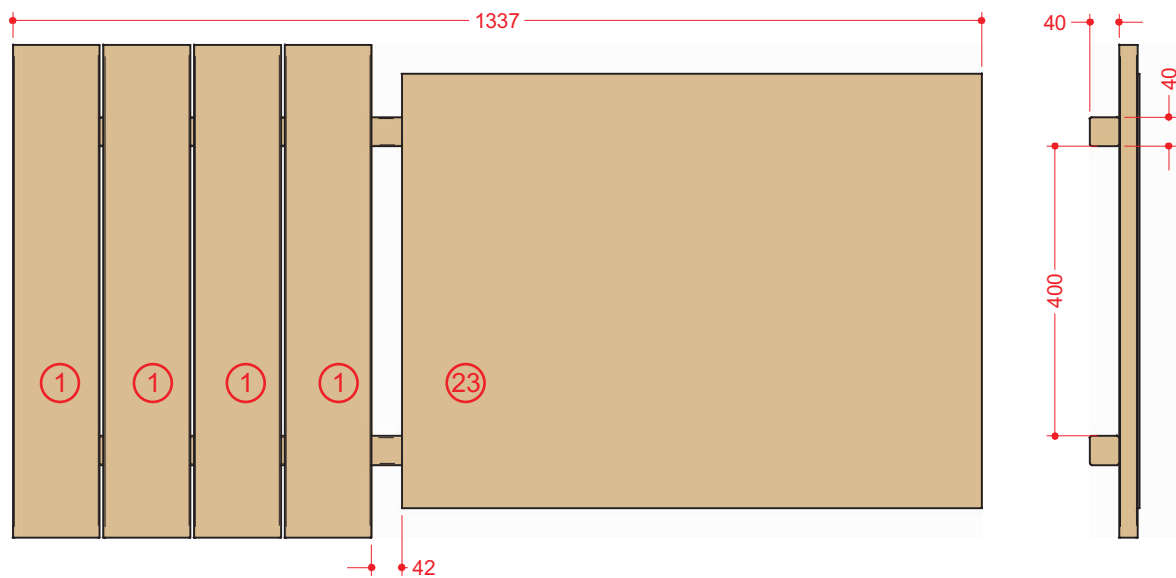
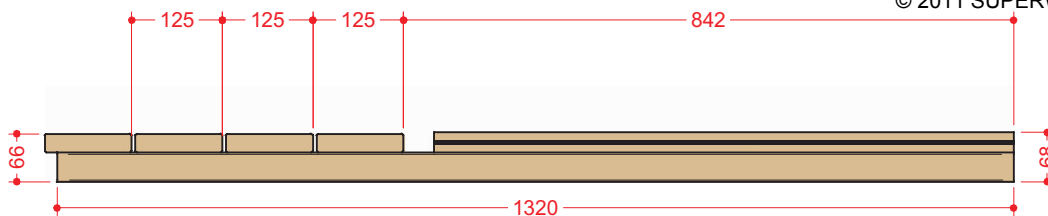

Hundehus bund.

De 2 OSB finerplader til hundehus bund (23) lægges sammen med nogle strimler tagpap mellem de to lag for at opnå en tykkelse der er lidt større end Terrasse brædderne.

Bunden skrues på de to 1320 mm lange vanger (6) så vangerne flugter med den ene ende af bunden.

De 4 Terrasse brædder skrues på vangerne. Der skal være 5 mm luft mellem brædderne og 42 mm luft mellem bundpladen og det første brædt.

Samling af hundehus sider 2 stk.

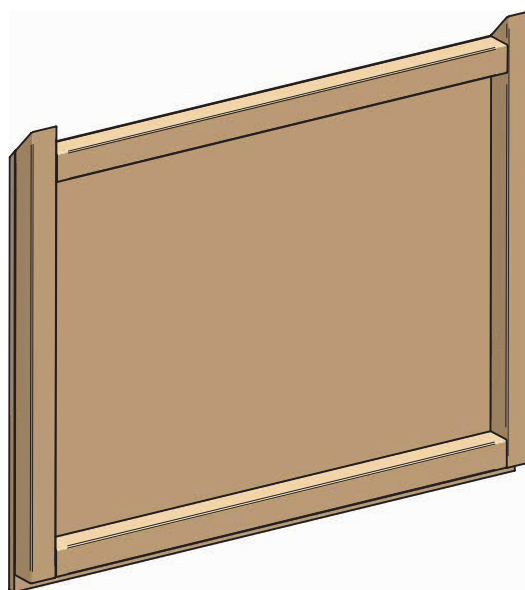
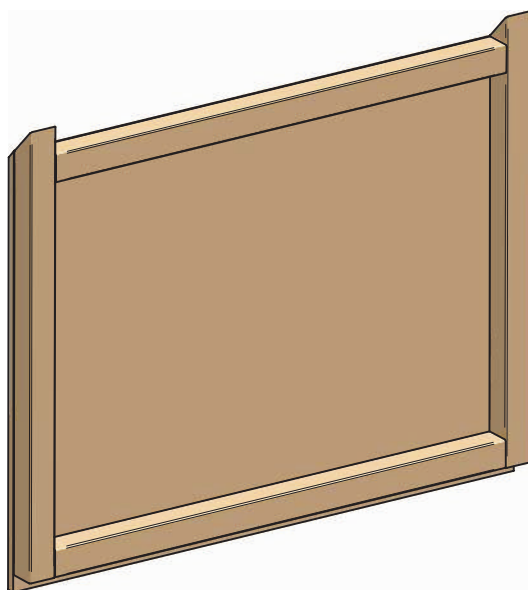
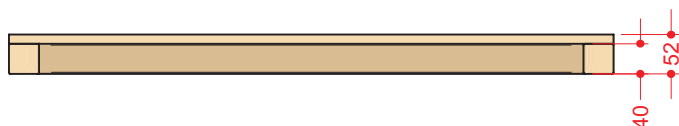
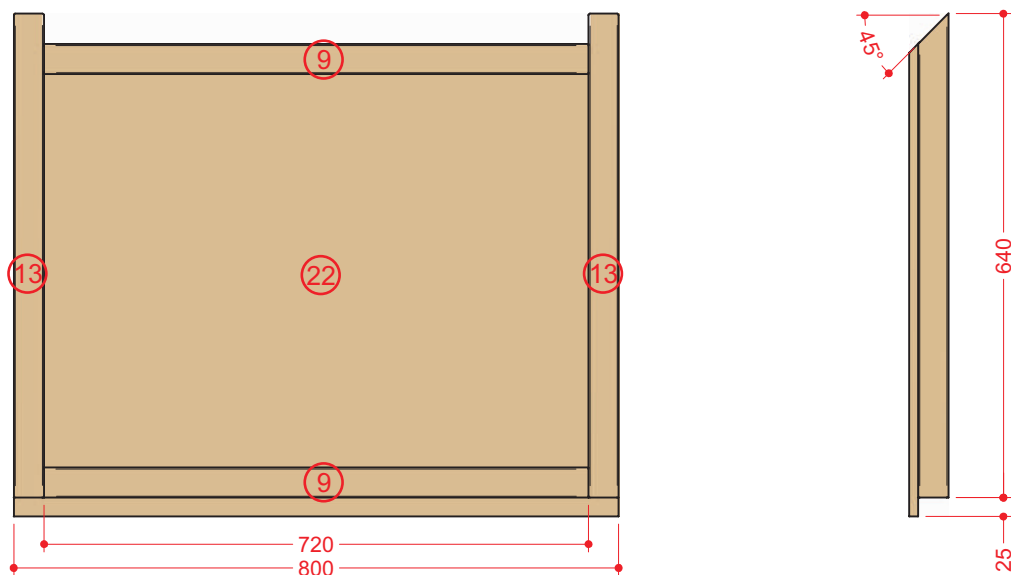

Hundehus sider

Der skal bygges 2 identiske sider

De 4 stolper til hundehus sider - vandret (9) skrues på OSB finerpladerne (22). Der skal være 40 mm afstand til pladens sider til de lodrette stolper og der skal være 25 mm fra undersiden af den nederste stolpe til pladens underkant.

De 4 stolper til hundehus sider - lodret (13) skrues på OSB finerpladerne. Underkant af stolperne skal flugte med den nederste vandrette stolpe.

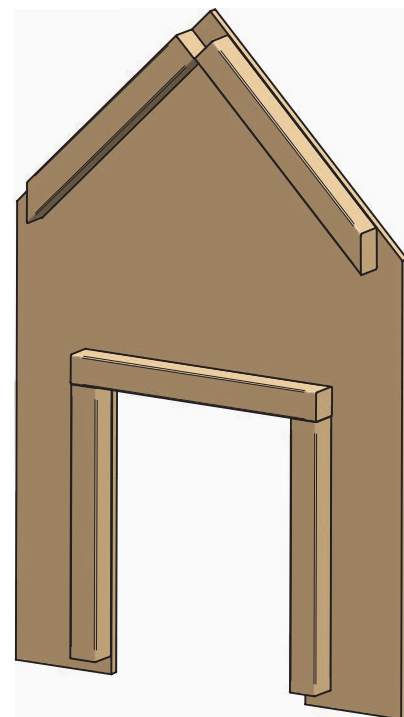
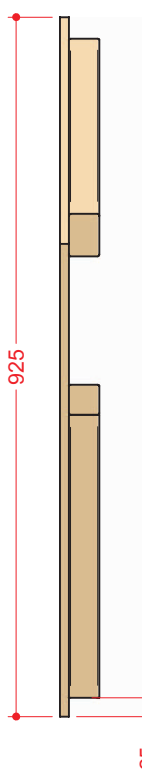
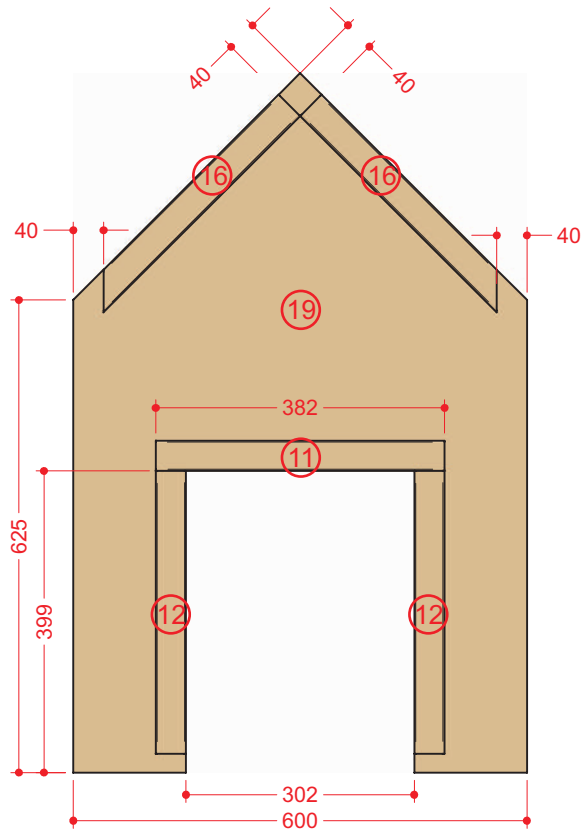
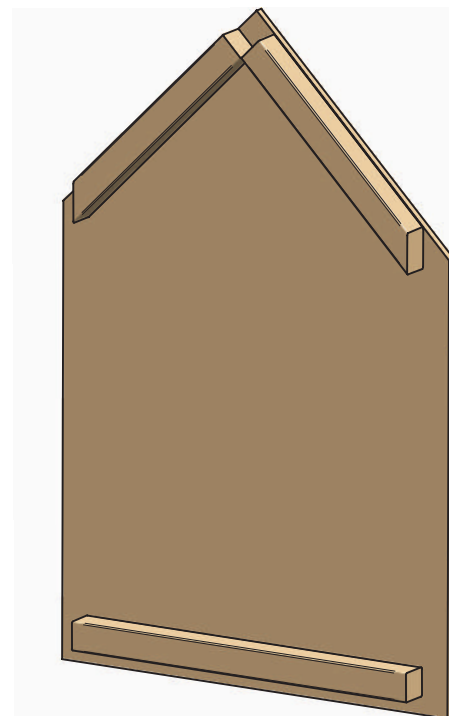
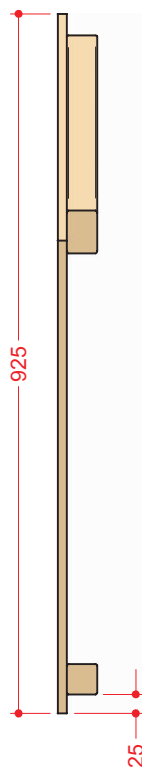
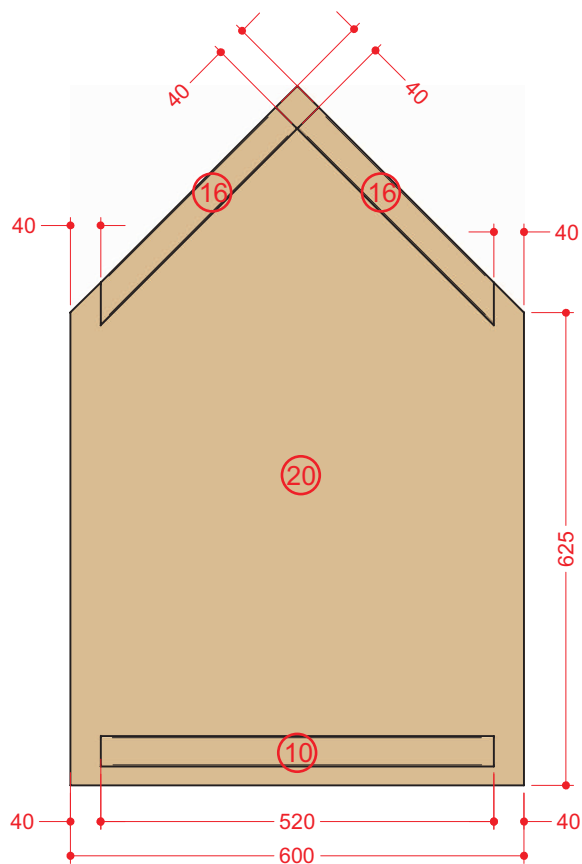

Hundehus gavle

Der skal bygges 2 gavle. Gavlenes ydermål er ens - eneste forskel er dørhullet.

Bagside

Stolpe til hundehus gavle (10) skrues på OSB finerpladen (20). fra undersiden af stolpen skal der være 25 mm til pladens underkant.

De 2 stolper til hundehus gavle (16) skrues på OSB finerpladen (20). der skal være 40 mm fri i siderne til sammenskruning med hundehus siderne og 40 X 40 mm plads i toppen af gavlen til tagryg stolpen.

Forside:

De 2 stolper til hundehus gavle (16) skrues på OSB finerpladen (19). der skal være 40 mm fri i siderne til sammenskruning med hundehus siderne og 40 X 40 mm plads i toppen af gavlen til tagryg stolpen.

De to stolper til hundehus dør - sider (12) skrues på OSB finerpladen (19).

Stolpe til hundehus dør - top (11) skrues på OSB finerpladen.

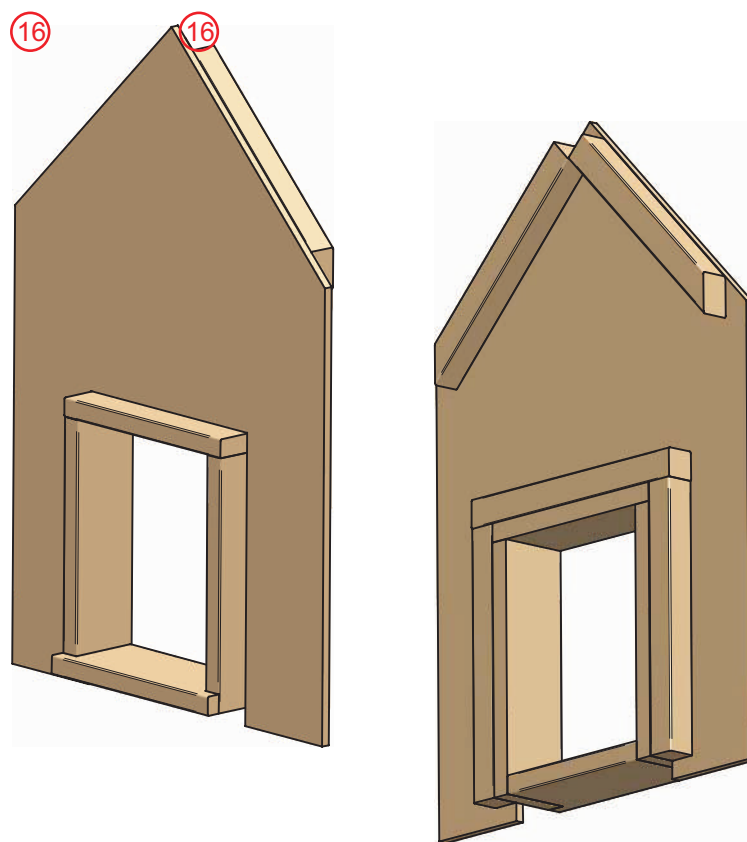
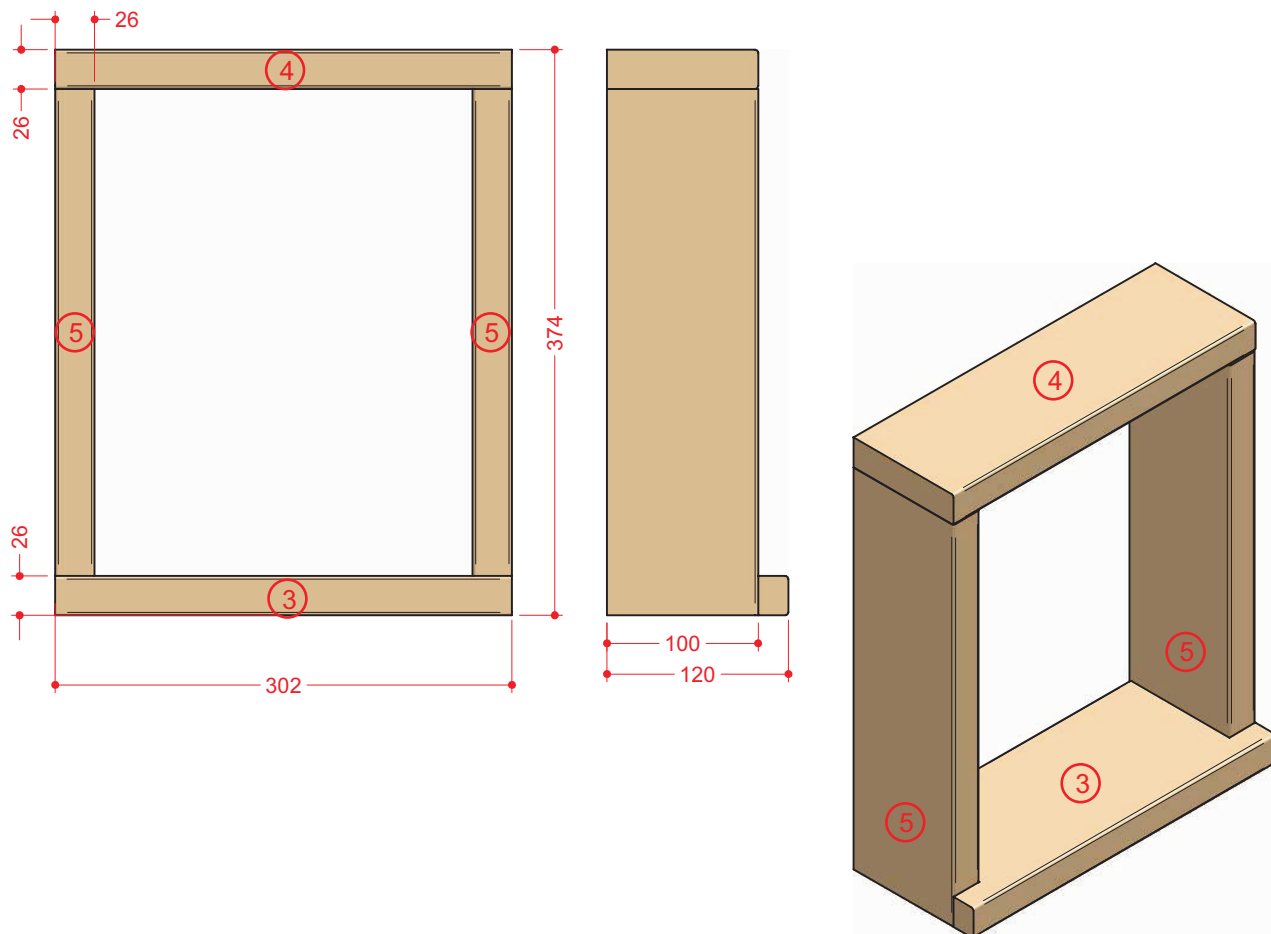

Hundehus dørramme

Før dørrammen samles bør det kontrolleres om stykkerne passer i udskæringen på hundehus gavlen

De 2 Sidestykker til dørramme (5) skrues sammen med Topstykke til dørramme (4) og Bundstykke til dørramme (3).

Dørrammen skrues i udskæringen på gavlen. Undersiden af dørrammen skal flugte med undersiden af stolperne ved siden af udskæringen.

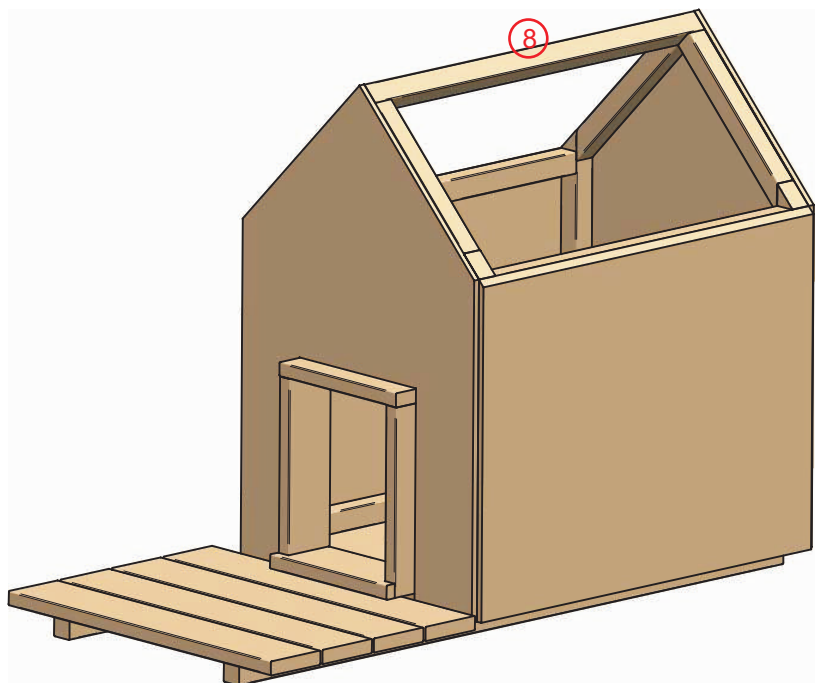
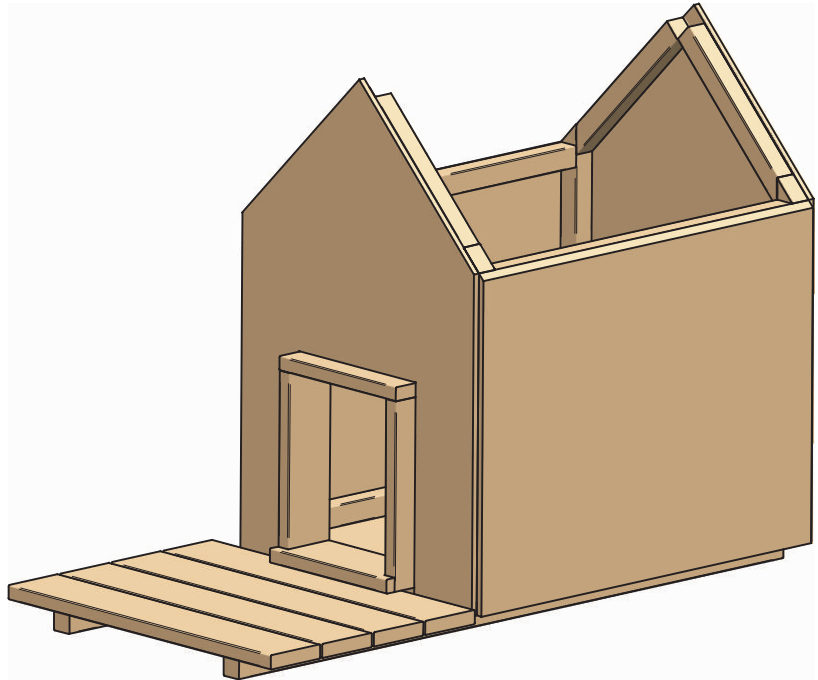
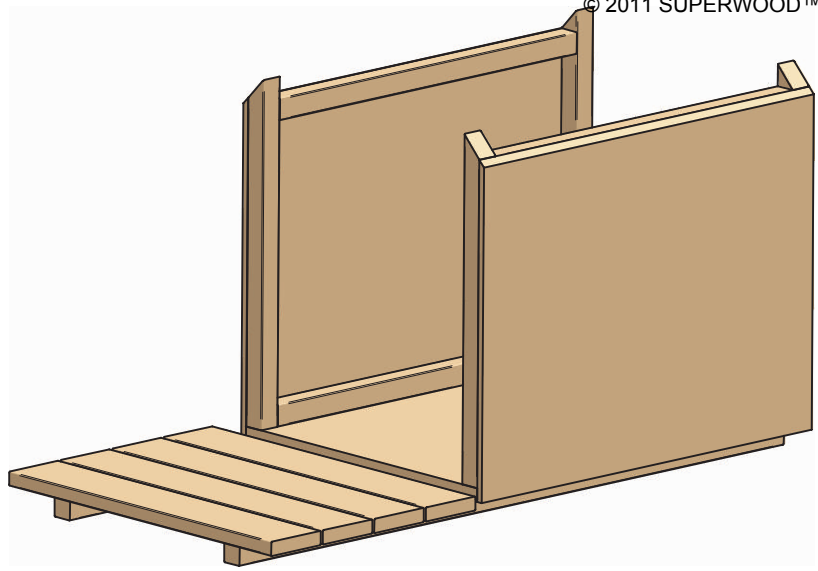

Sider og gavle monteres på bund.

De 2 hundehus sider skrues på hundehus bunden. For- og bagkant af siderne skal flugte med bundpladen.

De 2 hundehus gavle skrues på hundehus bund og sider.

Stolpe til tagryg ((8) skrues fast til hundehus gavlene.

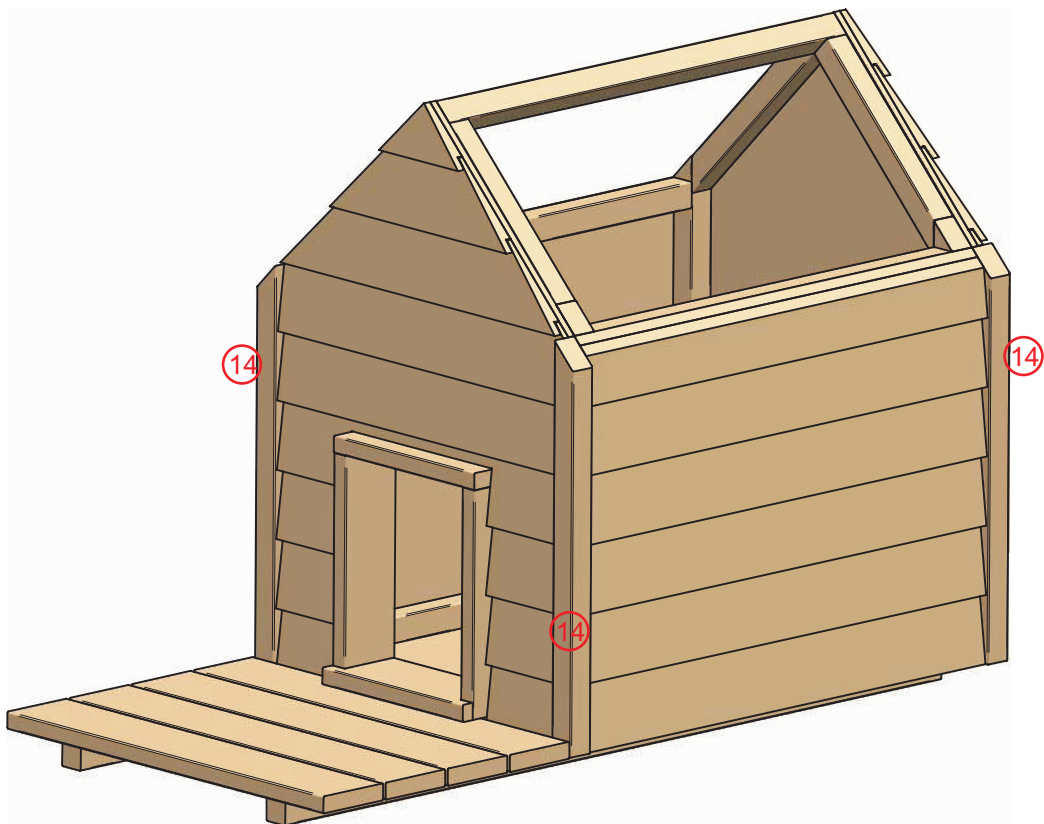
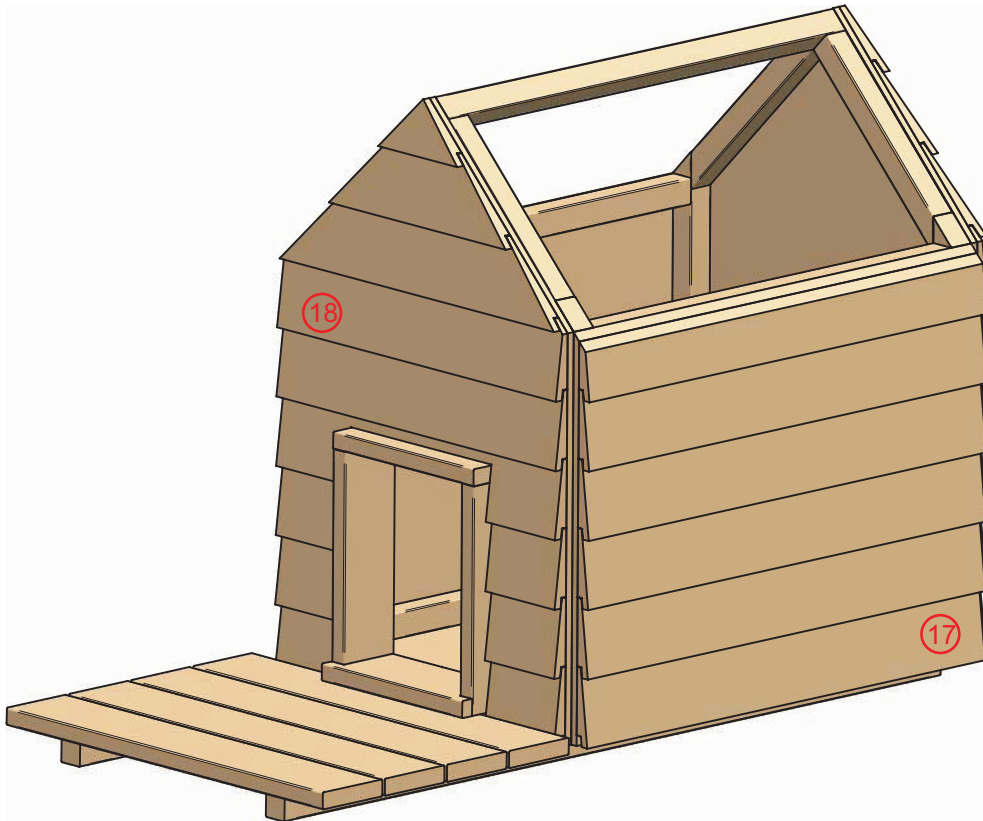

Klædning.

Klink klædning til hundehus sider (17) skrues på hundehusets sider.

Klink klædning til hundehus gavle (18) skrues på hundehusets gavle.

Klædningen afsluttes med at de 4 stolper til klædning hjørner (14) skrues på samlingerne mellem sider og gavle.

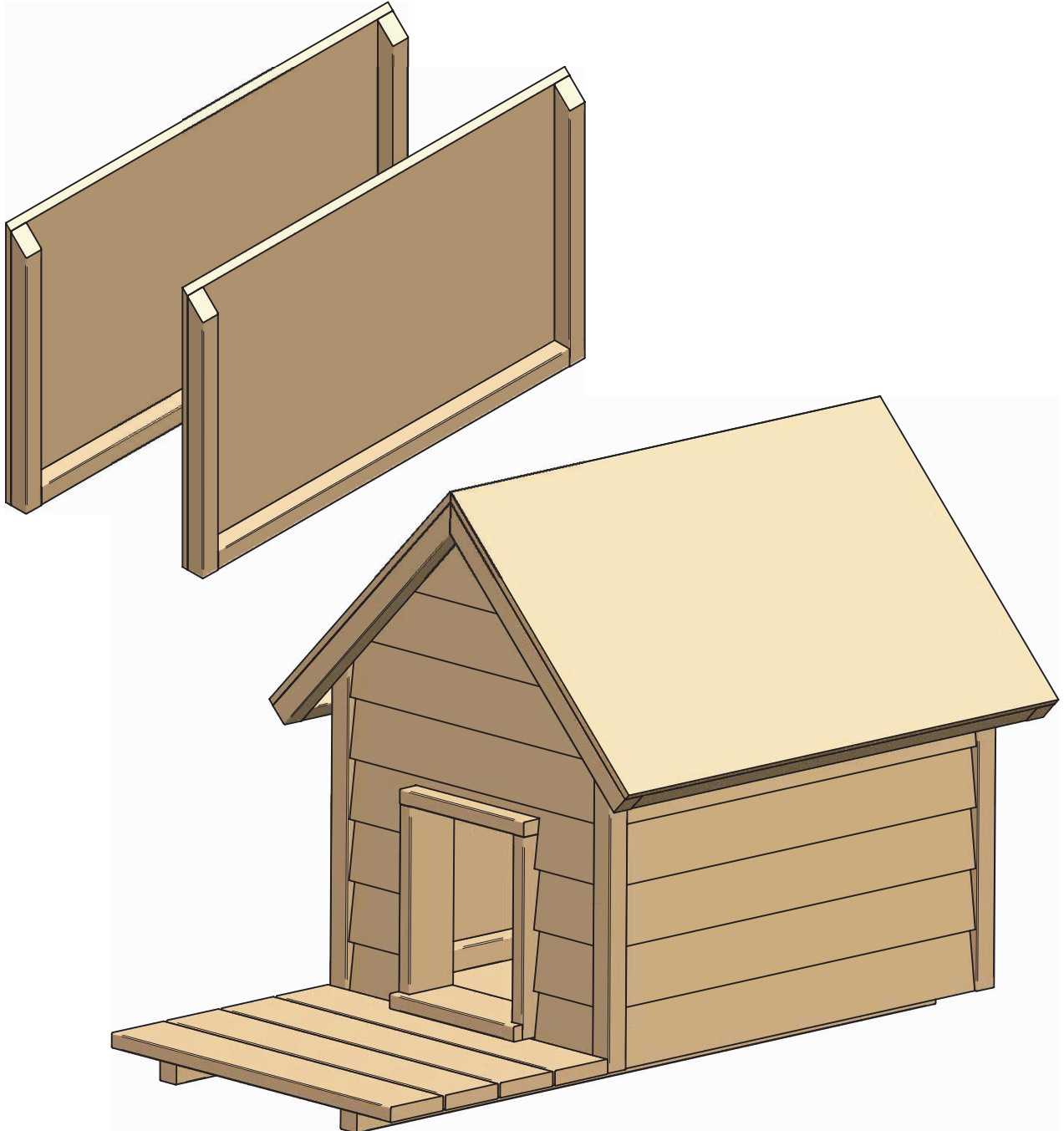
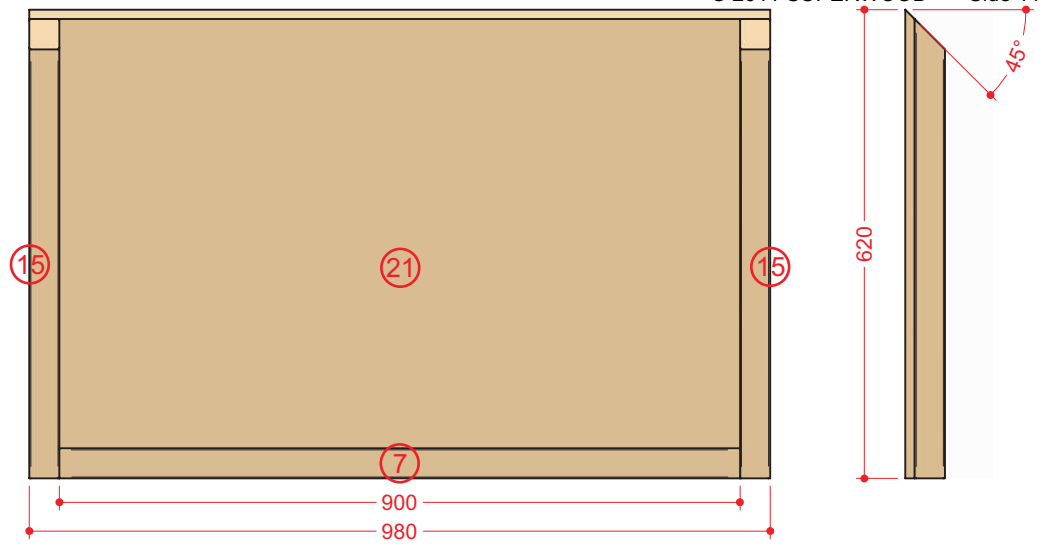

Tagsider.

Der skal bygges 2 identiske tagsider.

De 2 stolper til tagkant - underside (7) skrues på OSB finerpladerne (21). Der skal være 40 mm afstand til pladens sider til de lodrette stolper.

De 4 stolper til hundehus tag - gavl (15) skrues på OSB finerpladerne.

De 2 tagsider skrues på hundehus sider og gavle.

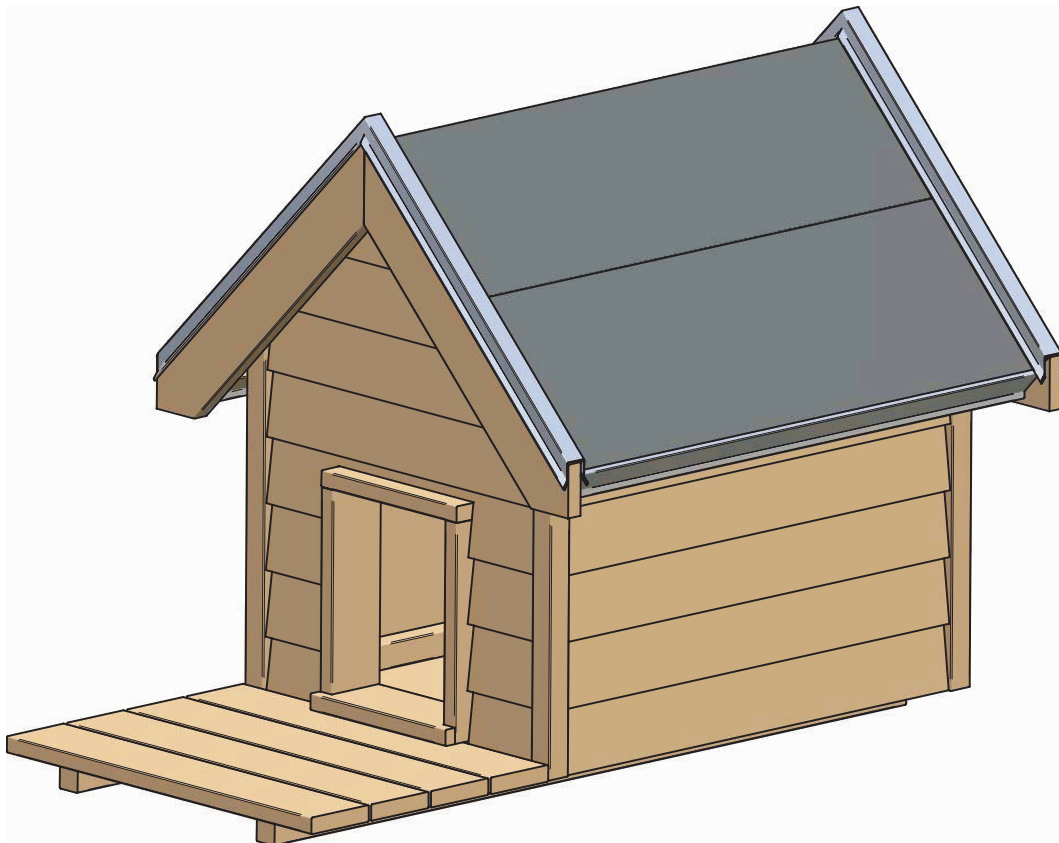
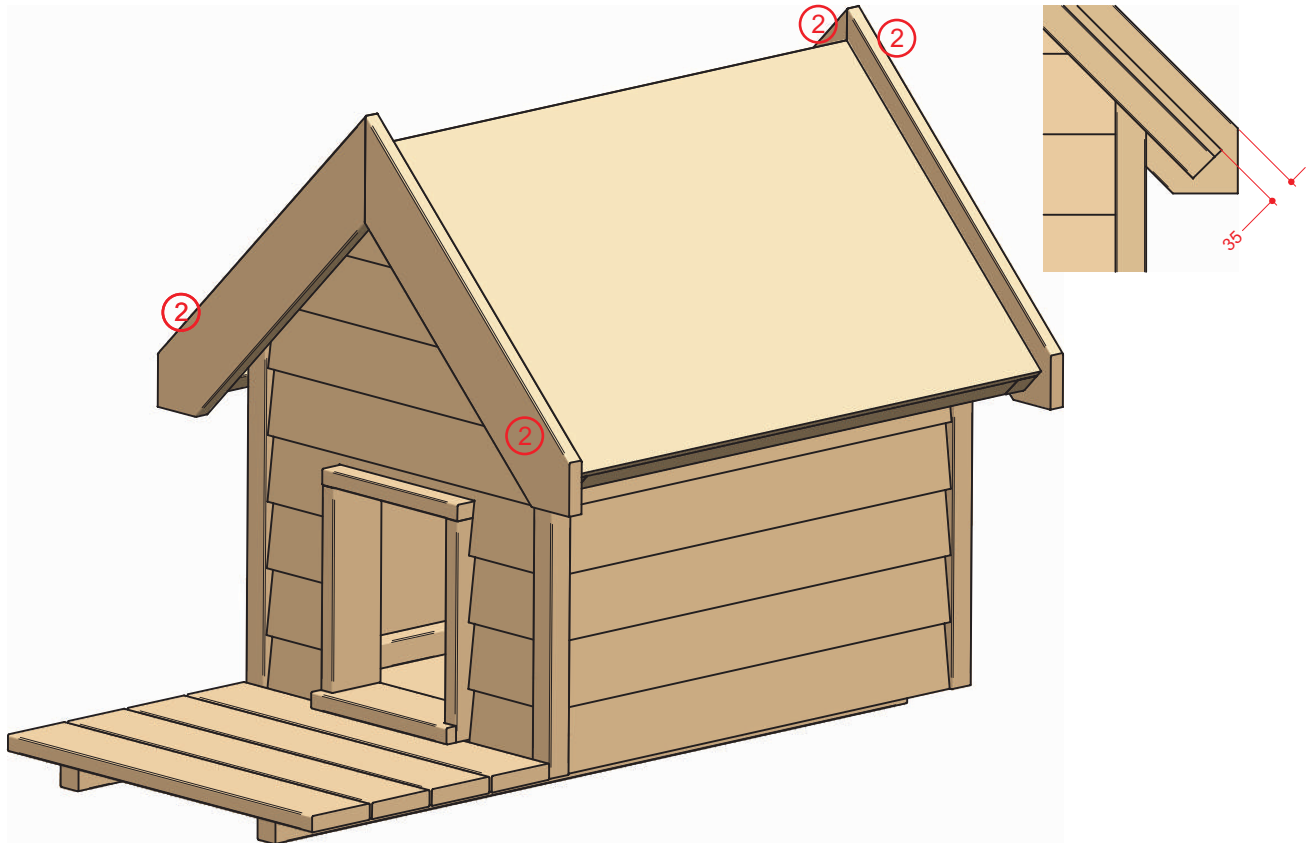

Stern og tagpap.

De 4 sternstykker til tag (2) skrues på enden af tagsiderne. der skal være 35 mm fra top af sternstykke til overside af tagsiden.

På underkant af hver tagside påskrues en tagfod aluprofil.

Tagpappet lægges på. de nederste stykker først og stykket over tagryggen til sidst. Langs indersiden af sternene bukkes tagpappet op ad denne.

Tagklædningen afsluttes med at der sættes en sternkappe aluprofil over toppen af sternene